

## VII. КОРХОНА ВА ТАШКИЛОТЛАР ДЕМОГРАФИЯСИ

*2021 йил 1 январь ҳолатига кўра  
(фермер ва деҳқон хўжаликларидан ташқари)*

*Тадбиркорлик субъектлари иқтисодийни ривожлантириш, аҳоли бандлиги ва даромадларини оширишида муҳим омилдир. Ушбу соҳа вакилларини ҳар томонлама қўллаб-қувватлаш мақсадида, охириги йилларда Президентимизнинг кўплаб фармон ва қарорлари қабул қилинди.*

*Жумладан, тадбиркорлик фаолиятини давлат рўйхатидан ўтказиш, турли рухсатномалар олиш ва бошқа кўплаб хизматлар тартиб-қоидалари соддалаштирилди. Бу борада қулайлик яратиш учун Давлат хизматлари агентлиги ва унинг жойлардаги марказлари ташкил этилди. Тадбиркорлик субъектларининг ҳуқуқлари ва қонуний манфаатларини ҳимоя қилиш бўйича вакил (Бизнес-омбудсман) девони ташкил қилинди.*

*Барча ҳудудларда тадбиркорлар мурожаатларини қабул қилиб, ҳал этишига кўмаклашадиган Бош вазир қабулхоналари ташкил этилди. Вазирлар Маҳкамаси ҳузурида Тадбиркорлик фаолиятини ривожлантиришни қўллаб-қувватлаш давлат жамғармаси фаолияти йўлга қўйилди. Тижорат банклари томонидан тадбиркорларга ажратилаётган кредитлар ҳажми ошди.*

*Охириги йилларда ҳукуватимиз томонидан тадбиркорлик субъектларининг фаолиятини янада ривожлантириш ва барқарор фаолият кўрсатишини таъминлаш мақсадида яратиб берилётган шарт-шароитлар ва қулайликлар натижасида фаолият кўрсатаётган ҳамда янги ташкил этилаётган корхона ва ташкилотлар сони йилдан-йилга сезиларли равишида ошиб бормоқда.*

*Корхона ва ташкилотлар тўғрисидаги мазкур маълумотлар Ўзбекистон Республикаси Адлия вазирлиги ҳузуридаги Давлат хизматлари агентлиги маълумотлар базаси асосида 2021 йил 1 январь ҳолатига кўра (фермер ва деҳқон хўжаликларисиз) шакллантирилди.*

## Рўйхатдан ўтган корхона ва ташкилотлар сони

(1 январь ҳолатига кўра, бирликда)



Вилоятимизда қулай ишбилармонлик муҳитини яратиш ва тадбиркорликни жадал ривожлантириш борасида қатор ижобий ўзгаришлар амалга оширилмоқда. Ўз ўрнида, тадбиркорлик субъектларини давлат рўйхатидан ўтказиш ва ҳисобга қўйиш борасида ҳам қонунчиликда муҳим қарорлар қабул қилинмоқда, давлат рўйхатидан ўтказиш ва ҳисобга қўйишни автоматлаштирилган тизими босқичма-босқич ишлаб чиқилиб, амалиётга тадбиқ этилмоқда. Бу эса, аҳоли ҳамда хорижий инвесторларнинг ўз шахсий бизнесини йўлга қўйиш ва ривожлантириш учун муҳим омил бўлиб хизмат қилмоқда.

## Фаолият кўрсатаётган корхона ва ташкилотлар сони

(1 январь ҳолатига кўра, бирликда ва ўтган йилга нисбатан ўсиш суръати билан)

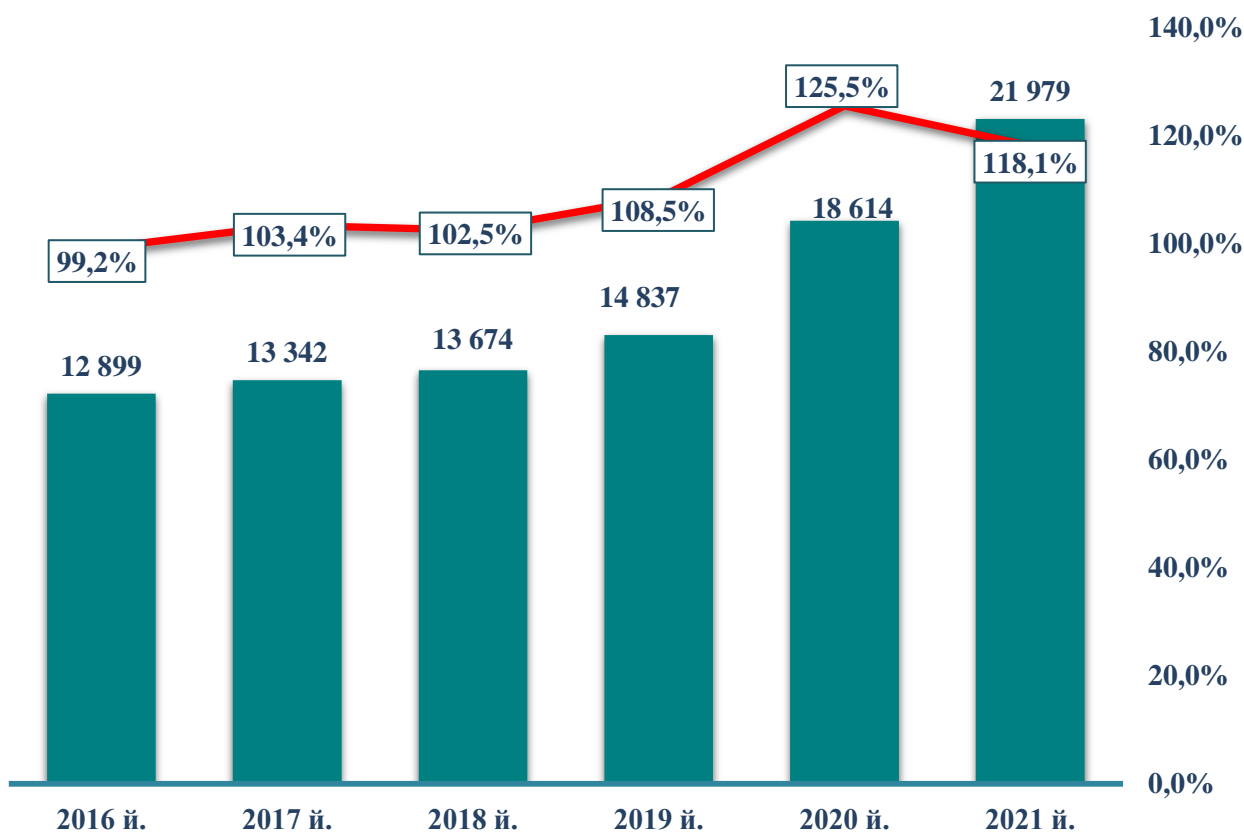

## Фаолият кўрсатаётган тижорат корхоналари сони

(ташкилий-ҳуқуқий шакли бўйича  
2021 йил 1 январь ҳолатига кўра, бирликда)



## Фаолият кўрсатаётган корхона ва ташкилотлар сони

(иқтисодий фаолият турлари бўйича 1 январь ҳолатига кўра, бирликда)

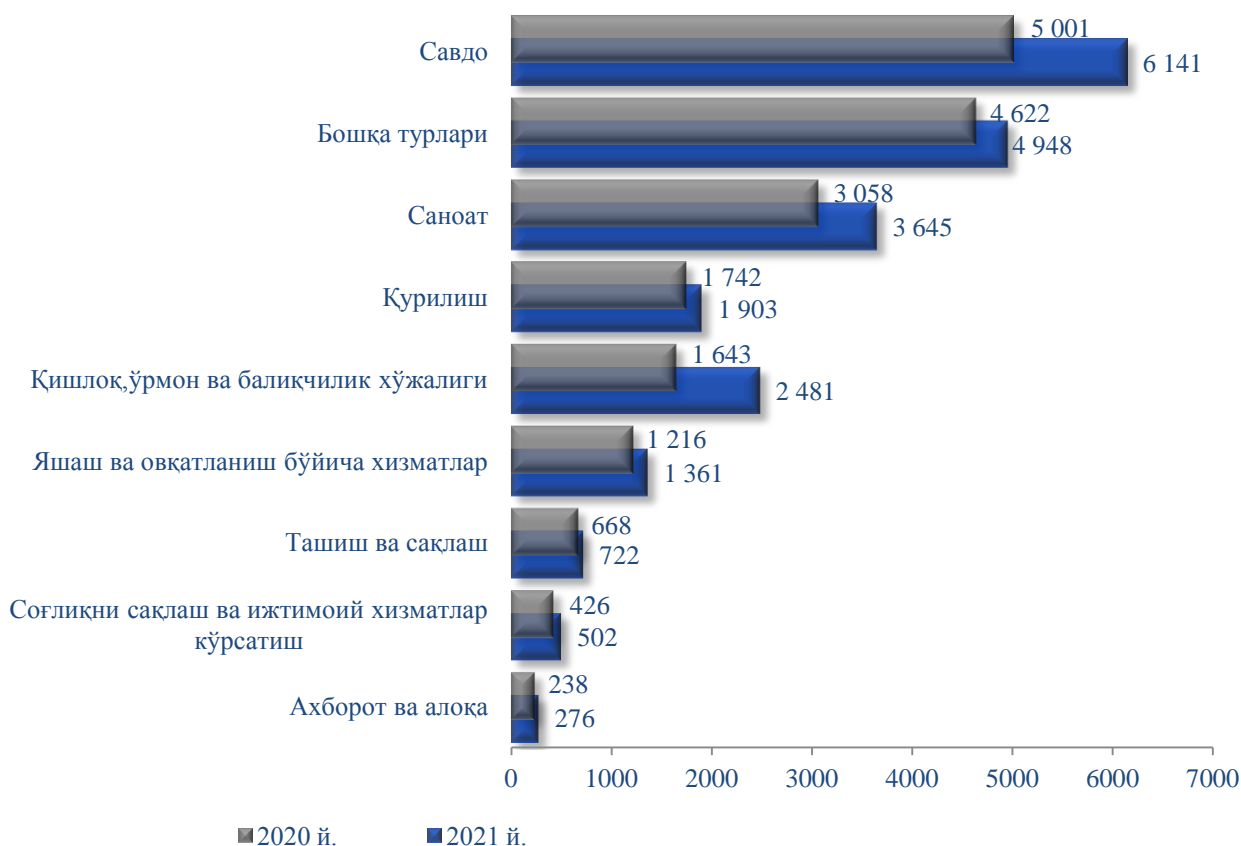

## Янги ташкил этилган корхона ва ташкилотлар сони

(иқтисодий фаолият турлари бўйича, январь-декабрь ойларида)



## Янги ташкил этилган корхона ва ташкилотлар сони

(2020 йил январь-декабрь ойларида, бирликда)

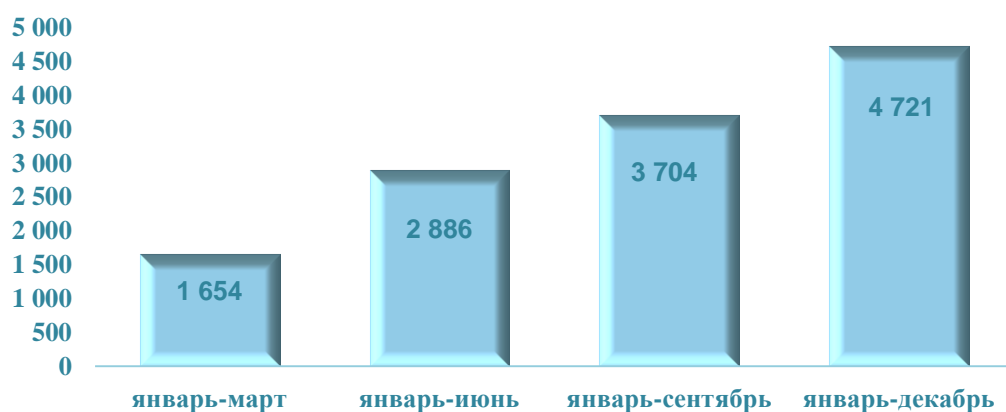

# Қишлоқ, ўрмон ва балиқчилик хўжалигида фаолият кўрсатаётган корхона ва ташкилотлар

(1 январь ҳолатига кўра, бирликда)

Жами фаолият кўрсатаётган корхона ва ташкилотларнинг умумий сони ўтган йилнинг шу даврига нисбатан **51,0** фоизга ошди

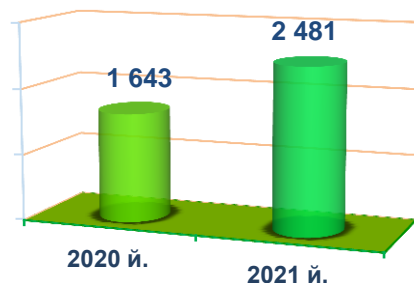

■ Кичик тадбиркорлик субъектлари

■ Микрофирмалар

■ Кичик корхоналар

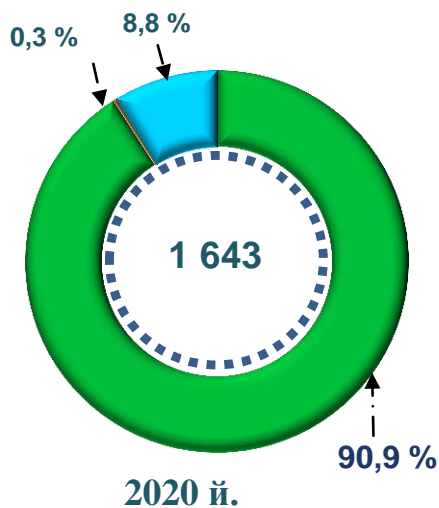
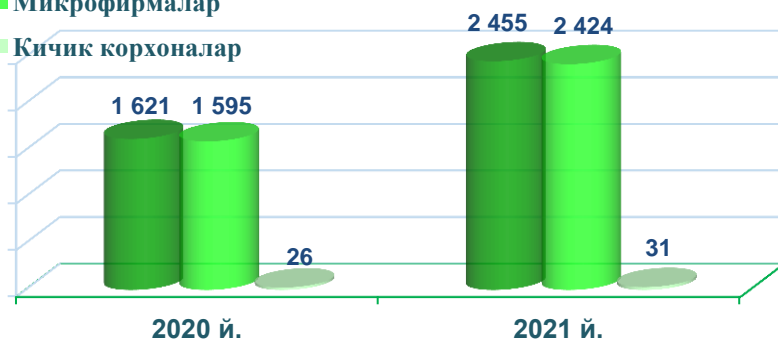

■ Дехқончилик, чорвачилик, овчилик ва бу соҳаларда хизмат кўрсатиш

■ Ўрмон хўжалиги

■ Балиқчилик хўжалиги

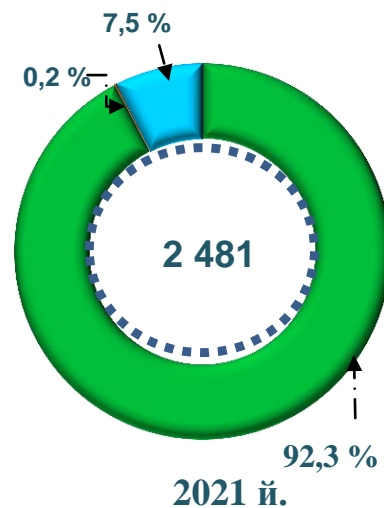

# Саноат йўналишида фаолият кўрсатаётган корхона ва ташкилотлар сони

(1 январь ҳолатига кўра, бирликда)



Жами фаолият кўрсатаётган саноат корхона ва ташкилотларнинг умумий сони ўтган йилнинг шу даврига нисбатан **19,2** фоизга ошди

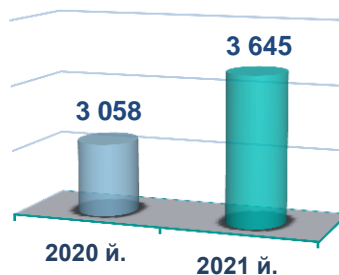

## ■ Кичик тадбиркорлик субъектлари



**13**

Тоғ-кон саноати ва очик конларни ишлаш

**3 576**

Ишлаб чиқариш саноати

**18**

Электр, газ, буғ билан таъминлаш ва ҳавони кондициялаш

**38**

Сув билан таъминлаш, канализация тизими, чиқиндиларни йиғиш ва утилизация қилиш

2021 йил 1 январь ҳолатига кўра, саноат корхоналари ва ташкилотлари сони 3 645 тани ташкил этиб, ўтган йилнинг мос даврига нисбатан 19,2 фоизга ошди.

Жами саноат корхоналари ва ташкилотлари кўпайишининг (ўтган йилнинг мос даврига нисбатан) асосий омили ишлаб чиқариш (қайта ишлаш) саноатида – 19,5 фоизга (жами саноатдаги улуши 98,1 фоиз), тоғ-кон саноати ва очик конларни ишлаш саноатида – 62,5 фоизга (жами саноатдаги улуши 0,4 фоиз), электр, газ, буғ билан таъминлаш ва ҳавони кондициялаш саноатида – 38,5 фоизга (жами саноатдаги улуши 0,5 фоиз) ўсишидир.

# Қурилиш фаолияти билан шуғулланаётган корхона ва ташкилотлар сони

(1 январь ҳолатига кўра, бирликда)



Жами фаолият кўрсатаётган корхона ва ташкилотларнинг умумий сони ўтган йилнинг шу даврига нисбатан **9,2** фоизга ошди

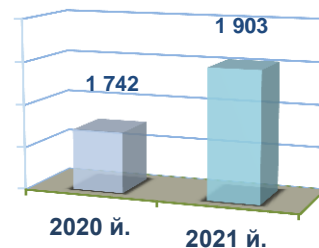

## Кичик тадбиркорлик субъектлари



**9,2** фоизга ошди

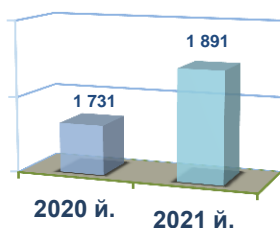

## Микрофирмалар

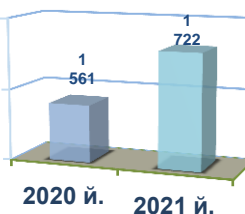

## Кичик корхоналар

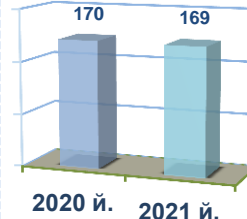

## Масъулияти чекланган жамиятлар

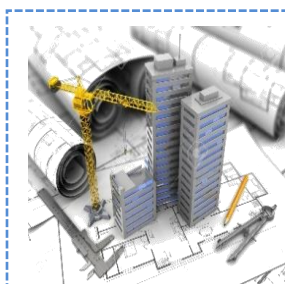

**9,0** фоизга ошди

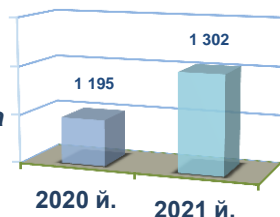

## Оилавий корхоналар



**25,9** фоизга ошди

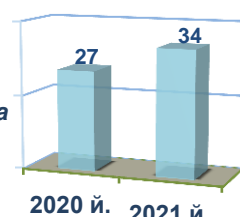

## Фаолият кўрсатаётган хорижий капитал иштирокидаги корхоналар сони



Ўтган йилга нисбатан **37,5** фоизга ошди

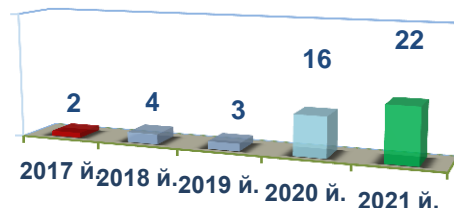

## Хусусий корхоналар

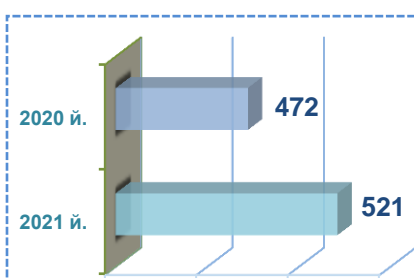

Ўтган йилга нисбатан **10,4** фоизга ошди



# Савдо соҳасида фаолият кўрсатаётган корхона ва ташкилотлар СОНИ

(1 январь ҳолатига кўра, бирликда)

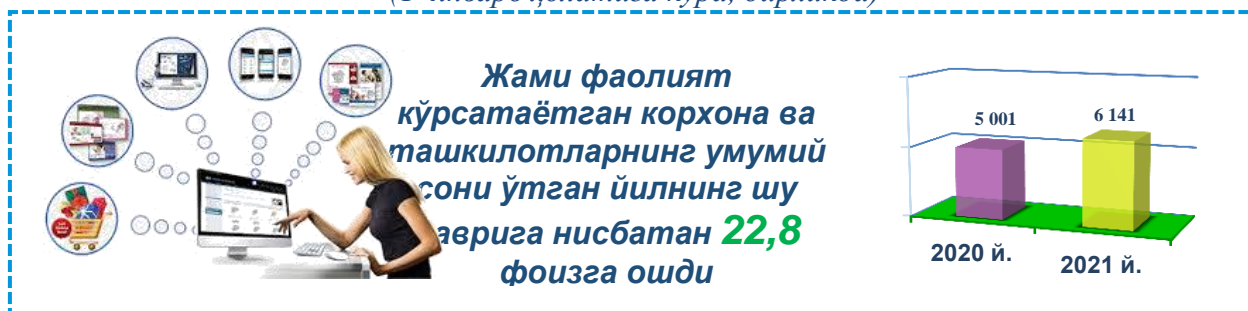

## Кичик тадбиркорлик субъектлари сони

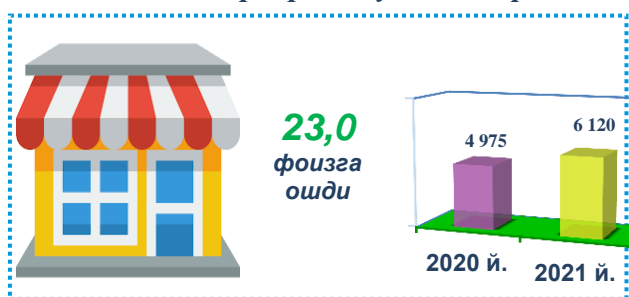

## Микрофирмалар

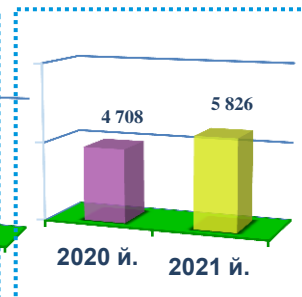

## Кичик корхоналар

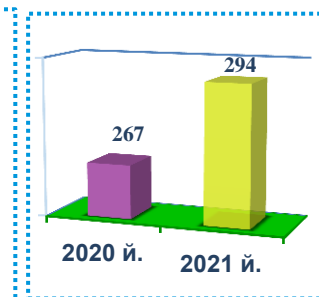

## Масъулияти чекланган жамиятлар

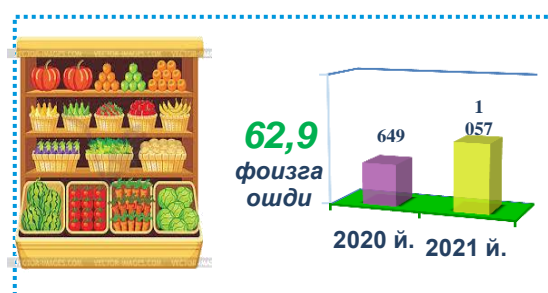

## Оилавий корхоналар

## Фаолият кўрсатаётган хорижий капитал иштирокидаги корхоналар сони



## Хусусий корхоналар

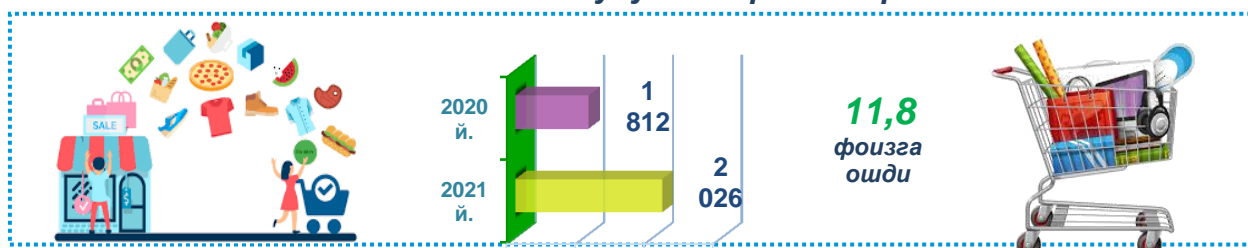



# Соғлиқни сақлаш ва ижтимоий хизматлар соҳасида фаолият кўрсатаётган корхона ва ташкилотлар сони

(1 январь ҳолатига кўра, бирликда)

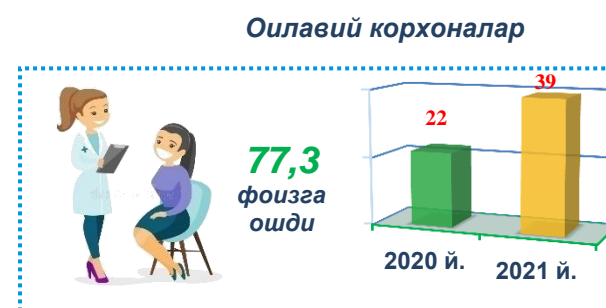
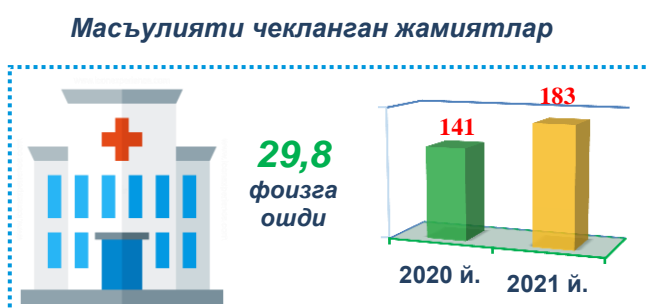
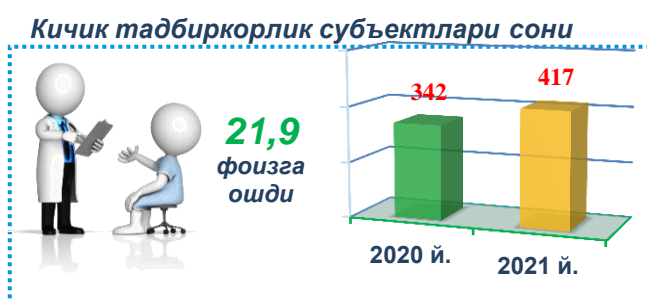
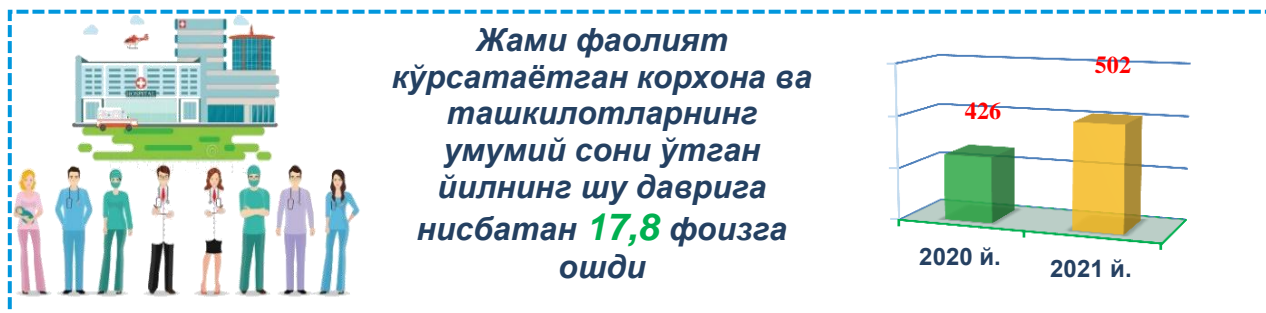

## Фаолият кўрсатаётган хорижий капитал иштирокидаги корхоналар сони

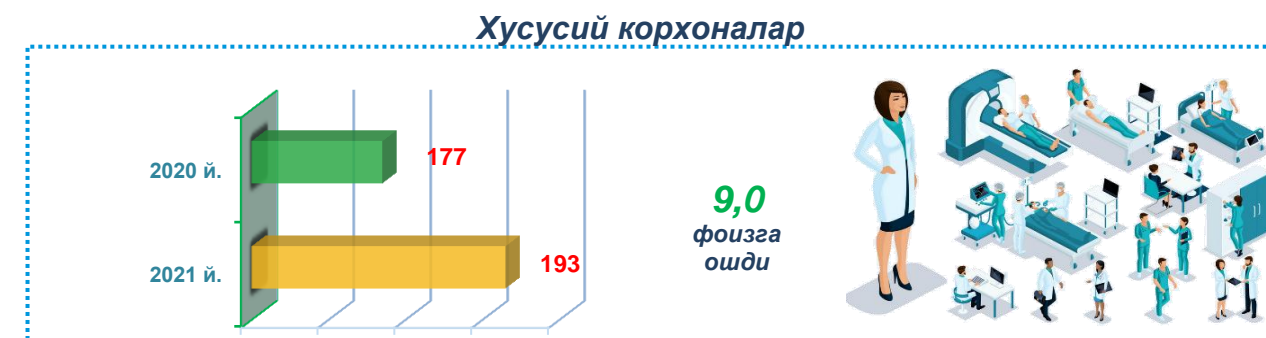

## Соғлиқни сақлаш ва ижтимоий хизматлар соҳасида фаолият кўрсатаётган корхона ва ташкилотлар сони (2021 йил 1 январь ҳолатига кўра, бирликда)

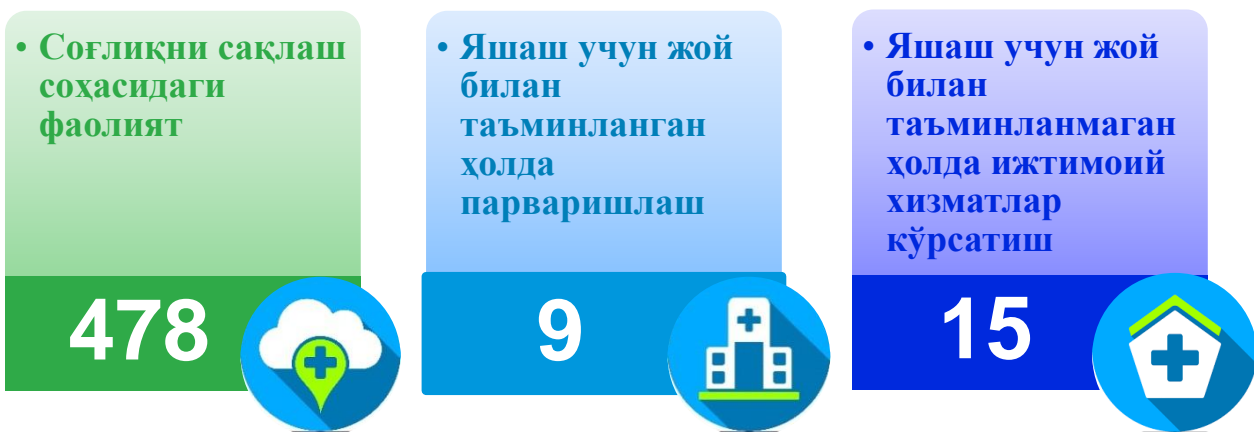

## Яшаш ва овқатланиш бўйича хизматлар соҳасида фаолият кўрсатаётган корхона ва ташкилотлар сони (2021 йил 1 январь ҳолатига кўра, бирликда)



2021 йил 1 январь ҳолатига кўра, яшаш ва овқатланиш бўйича хизматлар соҳасидаги корхона ва ташкилотлар сони 1 361 тани ташкил этиб, ўтган йилнинг мос даврига нисбатан 11,9 фоизга ошди.

Жами яшаш ва овқатланиш бўйича хизматлар соҳасидаги корхона ва ташкилотлар сони кўпайишининг асосий омили – озиқ-овқат ва ичимликлар етказиш бўйича хизматларнинг – 10,7 фоизга (жами яшаш ва овқатланиш бўйича хизматлар соҳасидаги улуши 83,4 фоиз), яшаш бўйича хизматларнинг - 18,2 фоизга (жами яшаш ва овқатланиш бўйича хизматлар соҳасидаги улуши 16,6 фоиз) ўсишидир.

# Яшаш ва овқатланиш бўйича хизматлар соҳасида фаолият кўрсатаётган корхона ва ташкилотлар сони

(1 январь ҳолатига кўра, бирликда)

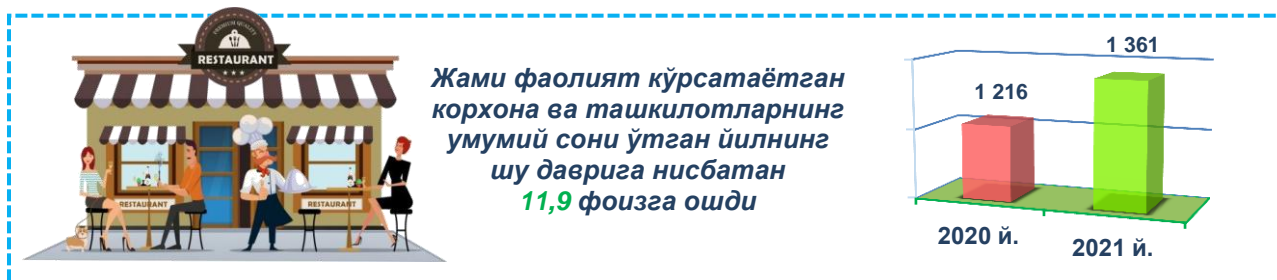

## Кичик тадбиркорлик субъектлари сони

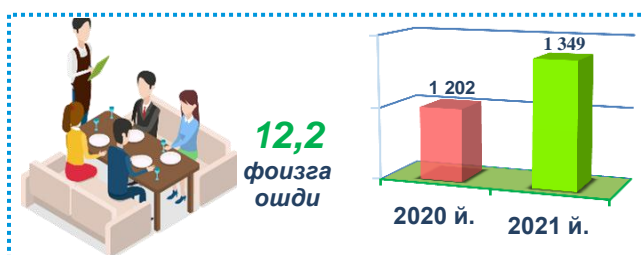

## Микрофирмалар

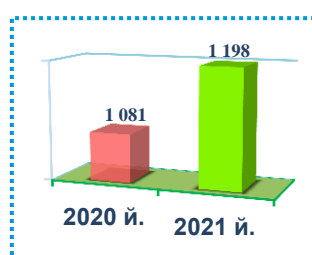

## Кичик корхоналар

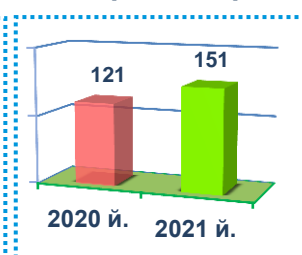

## Масъулияти чекланган жамиятлар

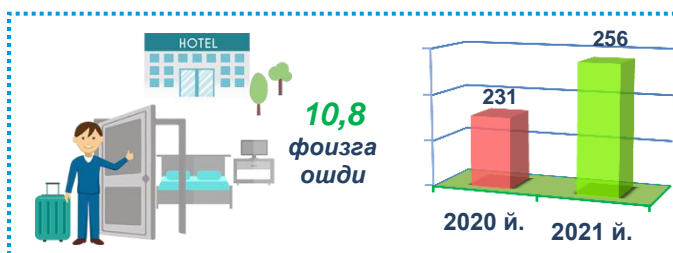

## Оилавий корхоналар

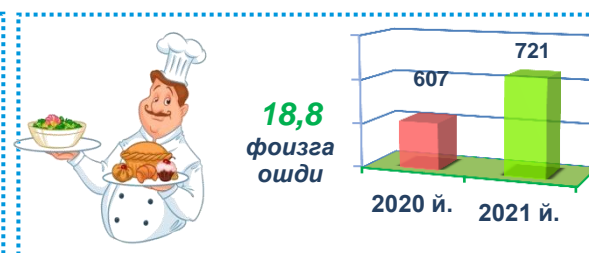

## Фаолият кўрсатаётган хорижий капитал иштирокидаги корхоналар сони

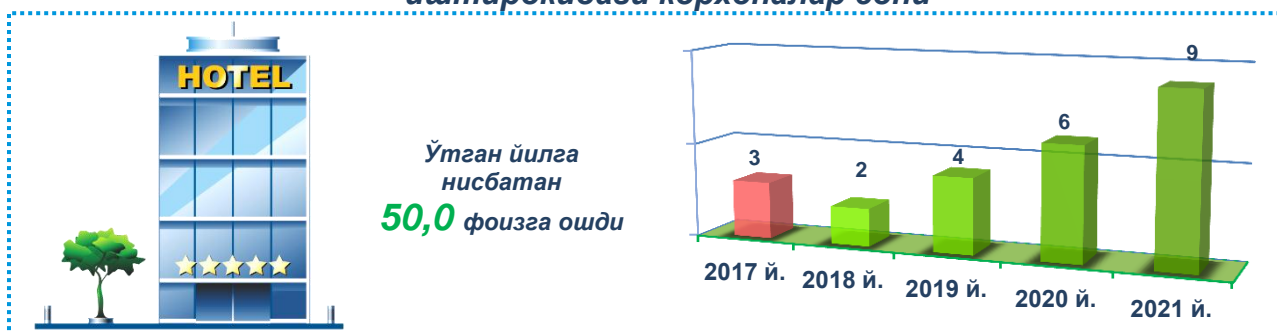

## Хусусий корхоналар

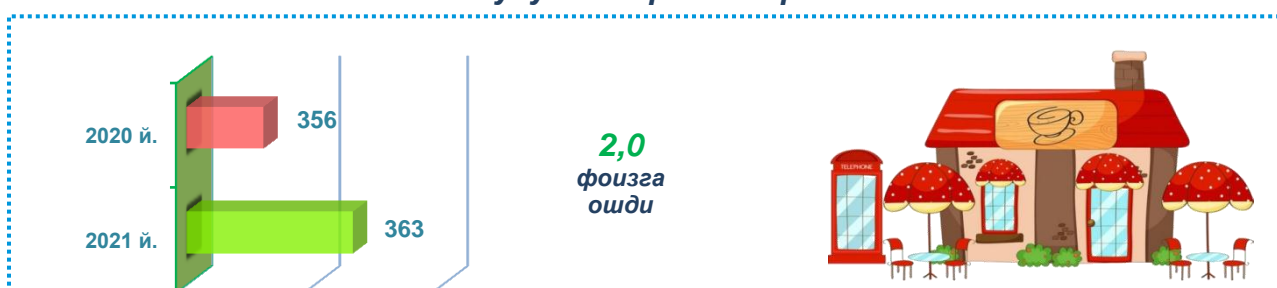

Ахборот ва алоқа соҳасида фаолият кўрсатаётган корхона ва ташкилотлар сони  
(Январь ҳолатига кўра, бирликда)



Жами фаолият кўрсатаётган корхона ва ташкилотларнинг умумий сони ўтган йилнинг шу даврига нисбатан **16,0** фоизга ошди

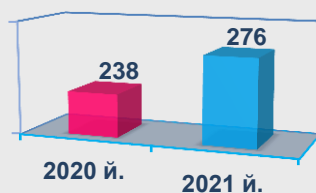

Кичик тадбиркорлик субъектлари сони

Микрофирмалар

Кичик корхоналар

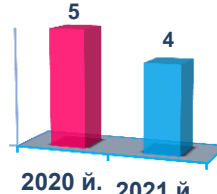
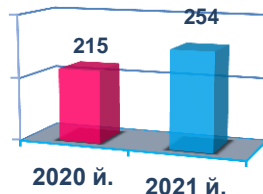
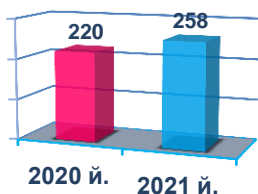

Масъулияти чекланган жамиятлар

Оилавий корхоналар



**29,3** фоизга ошди

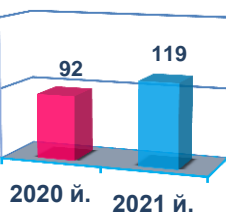

**13,6** фоизга ошди

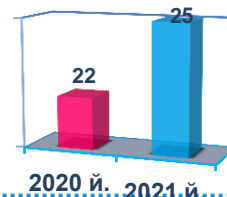

Фаолият кўрсатаётган хорижий капитал иштирокидаги корхоналар сони

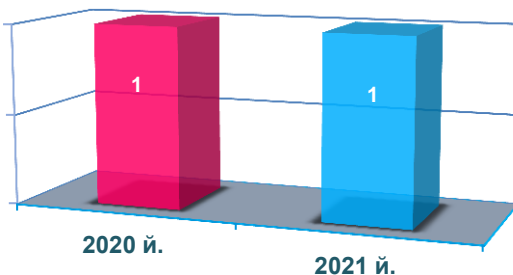

Хусусий корхоналар

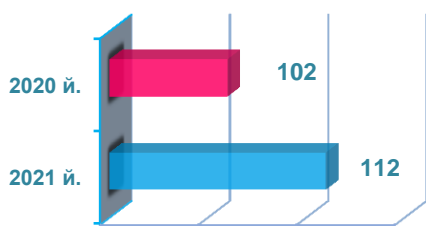

**9,8** фоизга ошди



# Ташиш ва сақлаш соҳасида фаолият кўрсатаётган корхона ва ташкилотлар сони

(1 январь ҳолатига кўра, бирликда)

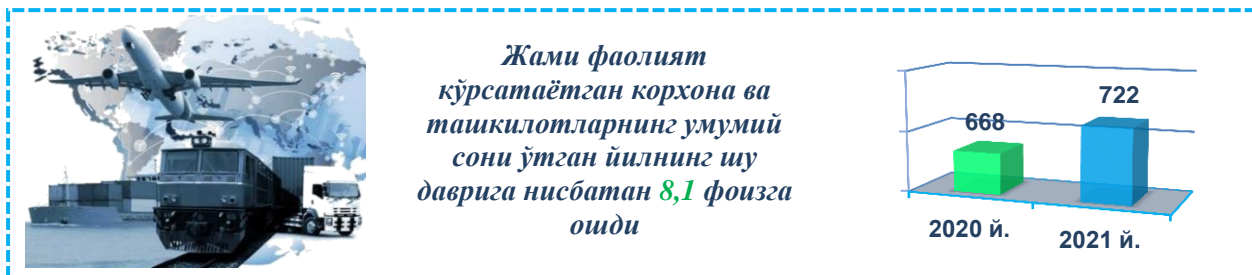

## Кичик тадбиркорлик субъектлари сони

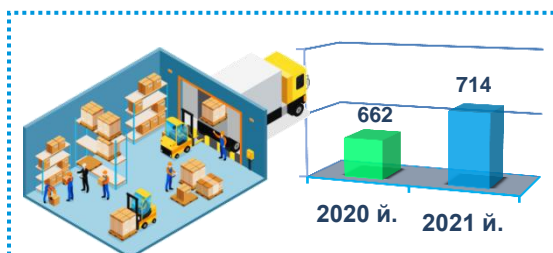

## Микрофирмалар

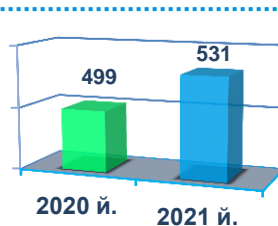

## Кичик корхоналар

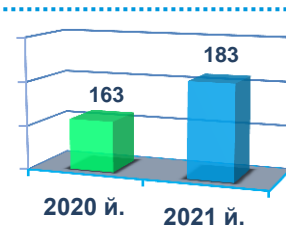

## Масъулияти чекланган жамиятлар

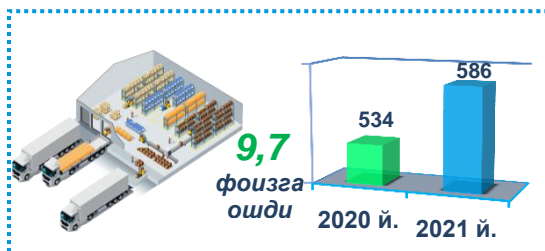

## Оилавий корхоналар

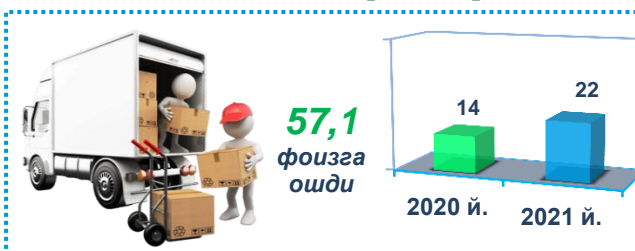

## Фаолият кўрсатаётган хорижий капитал иштирокидаги корхоналар сони

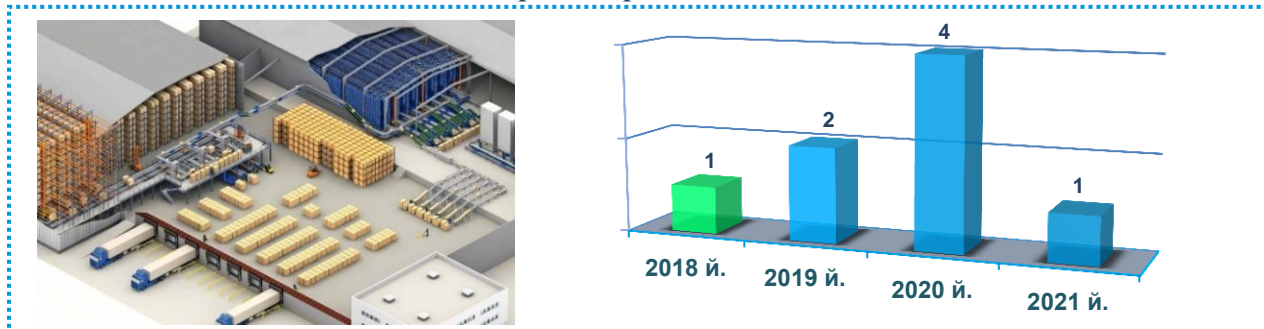

## Хусусий корхоналар сони

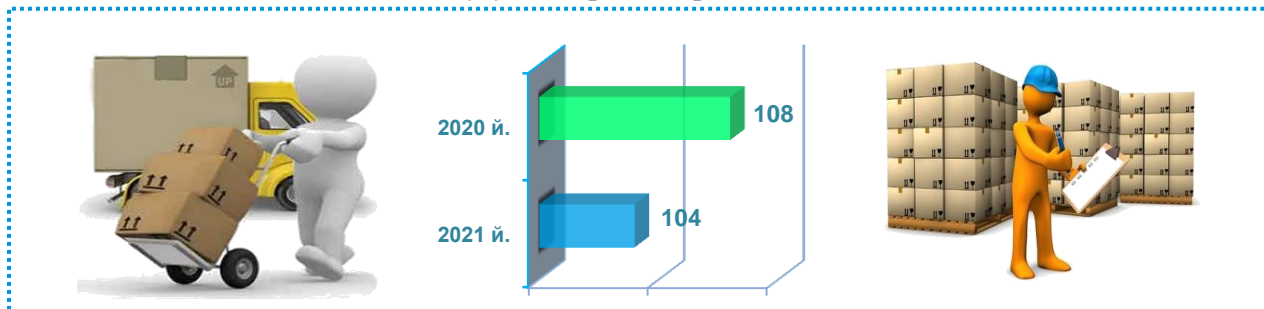

## Кичик тадбиркорлик субъектлари сони (2021 йил 1 январь ҳолатига кўра, бирликда)



Фаолият кўрсатаётган кичик корхона ва микрофирмалар сони (иқтисодий фаолият турлари бўйича 1 январь ҳолатига кўра, бирликда)



## Оилавий корхоналар сони

(1 январь ҳолатига кўра, бирликда)



Ташкилий-ҳуқуқий шакли бўйича рўйхатдан ўтган оилавий корхоналар сони 2021 йилнинг 1 январь ҳолатига кўра 3 804 тани ташкил этиб, бу кўрсаткич ўтган йилнинг шу даврига нисбатан 1 230 тага ёки 47,8 фоизга ошганлигини кўриш мумкин.

Фаолият кўрсатаётган оилавий корхоналар сони 3 578 тани ташкил этиб, бу кўрсаткич ўтган йилнинг шу даврига нисбатан 1 114 тага ёки 45,2 фоизга ошганлигини кўриш мумкин.

2020 йилнинг январь-декабрь ойларида янги ташкил этилган оилавий корхоналар сони 1 340 тани ташкил этиб, бу кўрсаткич ўтган йилнинг шу даврига нисбатан 49 тага ёки 3,8 фоизга ошганлигини кўриш мумкин.

## Масъулияти чекланган жамиятлар сони

(1 январь ҳолатига кўра, бирликда)

Ташкилий-ҳуқуқий шакли бўйича рўйхатдан ўтган масъулияти чекланган жамиятлар сони 2021 йилнинг 1 январь ҳолатига кўра 10 362 тани ташкил этиб, бу кўрсаткич ўтган йилнинг шу даврига нисбатан 2 038 тага ёки 24,5 фоизга ошганлигини кўриш мумкин.

Фаолият кўрсатаётган масъулияти чекланган жамиятлар сони 9 703 тани ташкил этиб, бу кўрсаткич ўтган йилнинг шу даврига нисбатан 1 803 тага ёки 22,8 фоизга ошганлигини кўриш мумкин.

2020 йилнинг январь-декабрь ойларида янги ташкил этилган масъулияти чекланган жамиятлар сони 2 398 тани ташкил этиб, бу кўрсаткич ўтган йилнинг шу даврига нисбатан 312 тага ёки 15,0 фоизга ошганлигини кўриш мумкин.

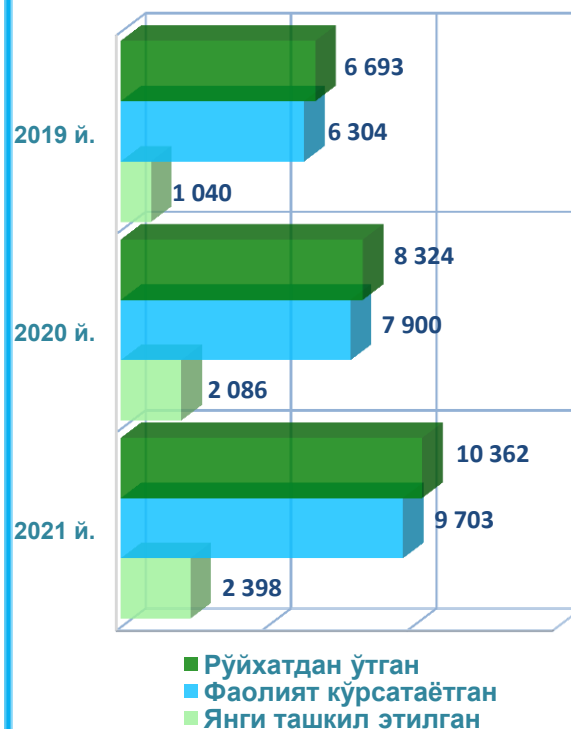

## Хорижий капитал иштирокидаги корхона ва ташкилотлар сони

(2021 йил 1 январь ҳолатига кўра, бирликда)



Рўйхатдан ўтган хорижий капитал иштирокидаги корхона ва ташкилотлар сони 2021 йил 1 январь ҳолатига кўра 186 тани ташкил этиб, улардан 175 таси ёки 94,1 фоизи фаолият кўрсатмоқда. Бу кўрсаткич ўтган йилнинг шу даврига нисбатан олганда 35 тага ёки 25,0 фоизга ошганлигини кўриш мумкин.

2020 йилнинг январь-декабрь ойларида вилоятимизда 50 та хорижий капитал иштирокидаги корхона ва ташкилотлар янги ташкил этилди.

## Янги ташкил этилган хорижий капитал иштирокидаги корхоналар сони

(иқтисодий фаолият турлари бўйича 2020 йил январь-декабрь ойларида, бирликда)





## Хорижий капитал иштирокидаги фаолият кўрсатаётган корхоналарнинг давлатлар кесимида сони (2021 йил 1 январь ҳолатига кўра, бирликда)



## Туманлар кесимида фаолият кўрсатаётган корхоналар сони (2021 йил 1 январь ҳолатига кўра, бирликда)

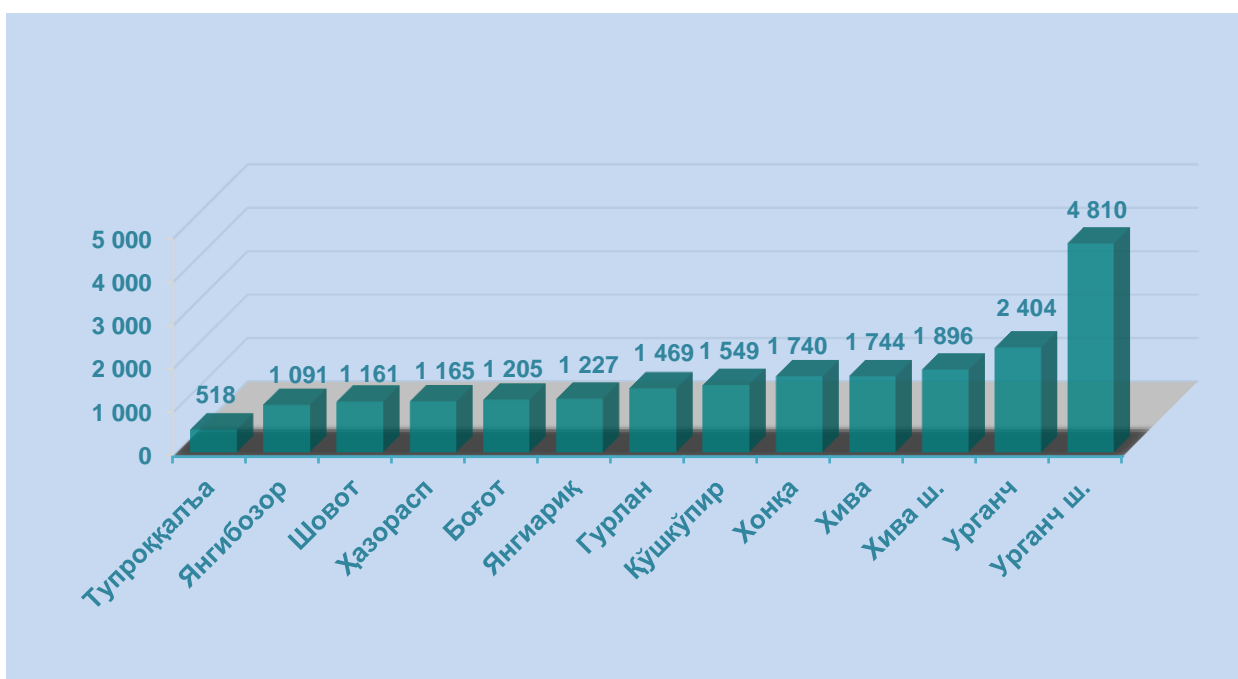

## Туманлар кесимида хорижий капитал иштирокидаги фаолият кўрсатаётган корхоналар сони

(2021 йил 1 январь ҳолатига кўра, бирликда)

	Жами	шундан:	
		қўшма корхона	хорижий корхона
<b>Хоразм вилояти</b>	<b>175</b>	<b>114</b>	<b>61</b>
Урганч ш.	55	39	16
Хива ш.	17	11	6
<i>туманлар:</i>			
Боғот	8	7	1
Гурлан	7	5	2
Қўшқўпир	6	5	1
Урганч	23	9	14
Ҳазорасп	5	1	4
Тупрокқалъа	5	2	3
Хонқа	8	5	3
Хива	12	6	6
Шовот	10	9	1
Янгиариқ	7	5	2
Янгибозор	12	10	2

*Хорижий капитал иштирокидаги фаолият кўрсатаётган корхоналарнинг асосий қисми Урганч шаҳрида - 55 тани (умумий миқдоридаги улуши 31,4 фоиз), Урганч туманида - 23 тани (13,1 фоиз), Хива шаҳрида 17 тани (9,7 фоиз), Хива туманида - 12 тани (6,9 фоиз), Янгибозор туманида - 12 тани (6,9 фоиз) ҳамда Шовот туманида - 10 тани (5,7 фоиз) ташкил этади.*

## Статистик кўрсаткичларга изоҳлар

Корхоналар ва ташкилотларнинг ягона давлат регистри – ахборот-маълумотнома тусидаги, вақти-вақти билан янгилаб бориладиган маълумотлардан иборат бўлган автоматлаштирилган тизим ҳисобланади ҳамда ягона классификациялар тизими асосида корхона ва ташкилотларнинг давлат ҳисобини ва уларни идентификациялаштиришни таъминлайди.

Рўйхатга олинган корхона ва ташкилотлар – рўйхатдан ўтказиш органлари томонидан белгиланган тартибда давлат рўйхатидан ўтказилган ҳамда юридик шахсларнинг давлат реестрида мавжуд бўлган юридик шахслардир (фаолияти тугатилган юридик шахслардан ташқари).

Фаолият кўрсатаётган корхона ва ташкилотлар – рўйхатдан ўтказиш органлари томонидан белгиланган тартибда давлат рўйхатидан ўтказилган ҳамда давлат статистика органларига молия-хўжалик фаолиятини амалга оширмаётганлиги ёки тугатиш жараёнида эканлиги тўғрисидаги маълумот келиб тушмаган юридик шахслардир.

Янги ташкил этилган корхона ва ташкилотлар – рўйхатдан ўтказиш органлари томонидан белгиланган тартибда, юридик шахсларнинг давлат реестрига янгидан киритилган юридик шахслардир.

Кичик корхона ва микрофирмалар – Ўзбекистон Республикаси Вазирлар Маҳкамасининг 2016 йил 24 августдаги “Иқтисодий фаолият турларини таснифлашнинг халқаро тизимига ўтиш чора-тадбирлари тўғрисида” 275-сон қарорининг 1 - иловасига мувофиқ, кичик тадбиркорлик субъектларига ажратилади.